

LERAN®

Руководство
по эксплуатации

Стирально-сушильная машина

Модель:
WAD 88148 WSD3

Электрический прибор бытового назначения: стиральная машина автоматическая бытовая. Производитель оставляет за собой право вносить изменения в конструкцию, комплектацию и характеристики изделия без предварительного

Содержание

Перед использованием	4
Меры предосторожности	5
Описание прибора	6
Комплектация	6
Распаковка стиральной машины	7
Извлечение транспортировочных болтов	7
Выбор места установки	7
Регулировка высоты ножек	8
Подсоединение шланга подачи воды	8
Расположение сливного шланга	9
Подготовка к стирке	10
Панель управления	11
Быстрый запуск	12
Контейнер для моющих средств	13
Таблица программ	14
Выбор дополнительных функций	16
Памятка по уходу	19
Техническое обслуживание	20
Устранение неисправностей	23
Таблица описания сбоев	24
Технические характеристики	25
Дополнительная информация	27
Гарантийные условия	28

Перед использованием

1. Распаковка и осмотр

- Распакуйте стиральную машину и убедитесь, что она не повреждена. Если вы сомневаетесь в ее целостности, не используйте её — обратитесь в авторизованный сервисный центр.
- Убедитесь, что в комплект входят все необходимые детали и комплектующие.
- Храните упаковочные материалы (пластиковые пакеты, полистирольные части и т.п.) в недоступном для детей месте, поскольку они являются потенциально опасными.

2. Удаление транспортировочных болтов

- Стиральная машина оснащена транспортировочными болтами во избежание любых возможных повреждений внутренних частей во время транспортировки. Перед использованием машины, транспортировочные болты должны быть извлечены.
- После извлечения, закройте отверстия с помощью четырех прилагаемых пластмассовых заглушек.

3. Установка стиральной машины

- Переместите стиральную машину в выбранное вами место. Не перемещайте устройство, удерживая его за рабочую поверхность или дверцу.
- В выбранном вами месте должны отсутствовать попадание прямых солнечных лучей и риск замерзания.
- Установите прибор на твердой, ровной поверхности, желательнее в углу комнаты но не вблизи источников тепла.
- Убедитесь, что все ножки машины надежно прикреплены, а затем проверьте, насколько ровно стоит устройство (используйте уровень).
- Не устанавливайте машину на ковер или ковровое покрытие.
- Используйте только новый комплект шлангов, поставляемый с прибором, старый комплект не должен использоваться повторно.

4. Подсоединение шланга подачи воды:

- подключите шланг подачи воды в соответствии с требованиями местного оператора водоснабжения;
- подвод воды может быть односторонним — только для холодной воды.

5. Подсоединение сливного шланга

- Если стиральная машина подсоединена к общей канализации, убедитесь, что канализационная сеть оснащена вентиляционной системой во избежание одновременной подачи и слива воды (эффект сифона).
- Надежно закрепите сливной шланг, чтобы не обжечься во время слива горячей воды стиральной машиной.

6. Электрическое питание

- Электрическое подключение должно выполняться квалифицированным специалистом в соответствии с инструкциями изготовителя и текущими стандартными правилами техники безопасности.
- Прибор должен быть подключен к сети через сетевую заземленную розетку, что соответствует всем нормативам. Согласно нормативам, стиральная машина должна быть заземлена. Производитель не несет ответственности за ущерб, причиненный имуществу или за нанесение вреда людям или животным в результате несоблюдения инструкций.
- Не используйте удлинители и тройники. Убедитесь, что мощность розетки соответствует максимальной мощности стиральной машины.
- Перед выполнением любых работ по обслуживанию стиральной машины, отключите ее от сети питания.
- Не пользуйтесь устройством, если оно было повреждено во время транспортировки. Сообщите об этом в авторизованный сервисный центр или продавцу.
- Электроснабжение должно

соответствовать номинальному току стиральной машины.

- Замена сетевого шнура должна выполняться только специалистами авторизованного сервисного центра.

7. Хранение и транспортировка

- Если прибор необходимо транспортировать на длительное расстояние, установите на место транспортировочные болты.

- Запрещается упаковывать машину в процессе или после работы — конденсат и влага должны испаряться.
- Хранить машину следует в сухом отапливаемом помещении при температуре воздуха не ниже 5°C вдали от отопительных приборов.

Меры предосторожности

- Стиральная машина должна быть установлена только в закрытых помещениях. Установка в ванной комнате или других местах с влажным воздухом не рекомендуется.
- Не храните и не используйте легковоспламеняющиеся средства вблизи прибора.
- Не оставляйте прибор включенным, когда он не используется. Никогда не подключайте и не отключайте питание от электросети мокрыми руками.
- Перед чистой или техническим обслуживанием машины не забудьте выключить ее и отсоединить от сети.
- При отключении устройства от сети держитесь за штепсель, а не за шнур питания.
- Не закрывайте дверь с приложением чрезмерной силы. Если дверь плохо закрывается, проверьте машину на наличие избыточного количества одежды.
- Не прикасайтесь к дверце во время стирки — она может быть горячей.
- При сливе горячей воды от стирки остерегайтесь получения ожогов.
- Не ставьте тяжелые предметы или источники тепла или влаги на машину.
- Никогда не открывайте дверь принудительно и не используйте ее как ступеньку.
- Перед открытием дверцы убедитесь,

что вода в барабане отсутствует.

Не открывайте дверцу при визуальном заметном наличии воды в барабане.

- Перед стиркой убедитесь, что в карманах одежды ничего не осталось. Острые и жесткие предметы, такие как монеты, броши, гвозди, камни и т.д. могут привести к серьезным повреждениям машины.
- В машине запрещено стирать ковровые покрытия.
- Настоящее устройство может быть использовано детьми старше 8 лет, лицами с ограниченными физическими возможностями, психическими расстройствами и недостаточными знаниями при условии обеспечения контроля и разъяснения рекомендаций по безопасной эксплуатации изделия и возможных рисках.
- Не разрешайте детям или людям с ограниченными возможностями играть со стиральной машиной или упаковочными материалами. Детям запрещено мыть стиральную машину без присмотра.
- Не подпускайте к стиральной машине детей до 3-х лет.
- Очищайте внешнюю сторону стиральной машины влажной тканью. Не используйте абразивные моющие средства.

Описание прибора

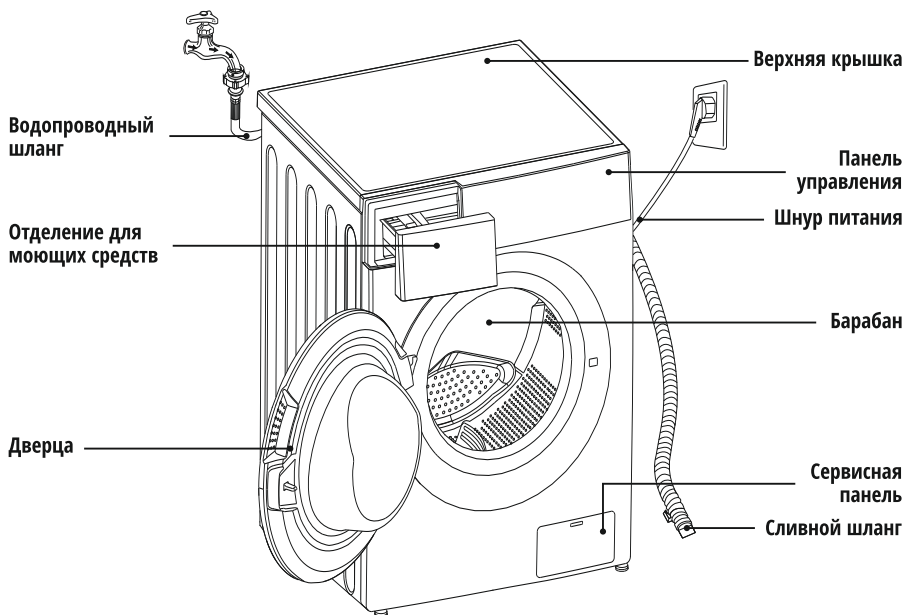

Комплектация

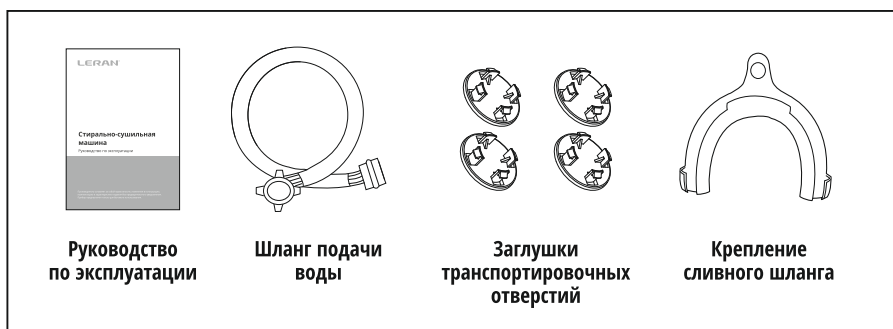

Примечание: все изображения в данном руководстве представлены только для ознакомления, прибор может отличаться.

Распаковка стиральной машины

- ❗ Упаковочные материалы (пленка, пенопласт) могут представлять опасность для детей.
- Существует опасность задохнуться! Храните их в месте, недоступном для детей.

1. Снимите картонную коробку и пенопластовую упаковку.
2. Поднимите стиральную машину и снимите нижнюю упаковку. Убедитесь при этом, что со дна снят маленький треугольник из пенопласта. Если нет, то положите машину на бок и уберите треугольную прокладку вручную.
3. Снимите защитную ленту со шнура питания и сливного шланга.
4. Вытащите впускной шланг из барабана.

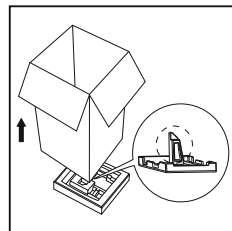

Извлечение транспортировочных болтов

- ❗ Перед использованием стиральной машины обязательно извлеките транспортировочные болты! Не извлечённые транспортировочные болты могут повредить устройство!

Для удаления болтов выполните следующие действия:

1. Ослабьте все транспортировочные болты гаечным ключом и удалите их.
2. Установите в отверстия заглушки транспортировочных отверстий.

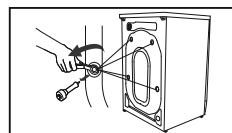

- ❗ Храните транспортировочные болты в надёжном месте для будущей транспортировки устройства. Если понадобится, поставьте транспортировочные болты на место.

Выбор места установки

Перед установкой машины необходимо выбрать место для ее установки, руководствуясь следующими параметрами:

- Твердая, сухая горизонтальная поверхность.
- Избегайте попадания прямого солнечного света.
- Помещение должно хорошо проветриваться.
- Температура в помещении — выше 0°C.
- Держите машину подальше от нагреваемых материалов, таких как уголь или газ.
- Убедитесь, что машина не стоит на шнуре питания.
- Не устанавливайте машину на ковровое покрытие.

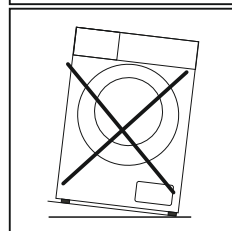
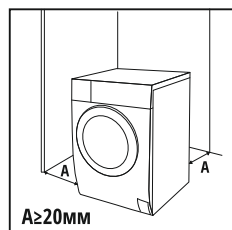

Регулировка высоты ножек

- ❗ Не ставьте машину на ковер или ковровые покрытия. Мягкое покрытие (ковер, покрытие на полиуретановой основе и др.) способствует вибрации и ухудшению вентиляции машины.

- ❗ Пол должен быть ровным, прочным и не иметь наклона.

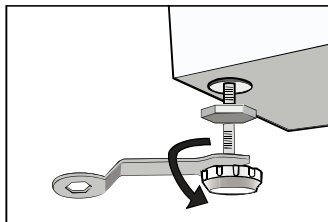

- Установите машину по уровню строго горизонтально.
- Слегка ослабьте контргайки на ножках ключом.
- Отрегулируйте положение машины путем отвинчивания/завинчивания ножек.
- Снова затяните контргайки ключом.

После установки стиральной машины проверьте горизонтальность ее положения и устойчивость. Для этого надавите на каждый угол и убедитесь, что ни на одном из углов машина не качается.

Подсоединение шланга подачи воды

Для подсоединения стиральной машины к водопроводу используйте только новый, цельный шланг, входящий в комплектацию.

- ❗ Шланг не должен перегибаться.
- Регулярно проверяйте его на наличие перегибов и трещин, и, при необходимости, замените.

Существует два способа подключения шланга:

1. Соединение между стандартным краном и шлангом.



Ослабьте зажимную гайку и все 4 болта

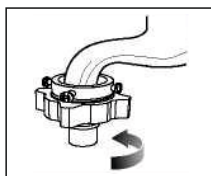

Затяните гайку



Нажмите на направляющую втулку, вставьте шланг

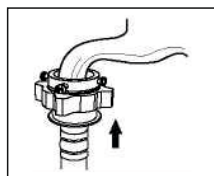

Соединение готово

2. Соединение между нарезным краном и шлангом.

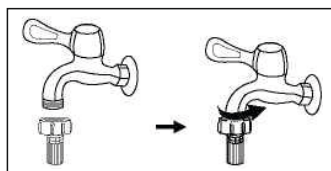

Кран с резьбой и шланг



Специальный кран для стиральных машин

Подсоедините другой конец шланга к впускному клапану на задней части стиральной машины и плотно затяните его по часовой стрелке.

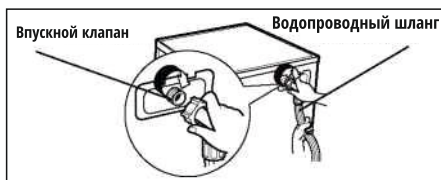

Расположение сливного шланга

Есть два способа расположить конец сливного шланга:

1. Подсоединить к общему сливу в канализацию.
2. Опустить его в ванную/раковину.

Правильно расположите сливной шланг, так, чтобы на пол не капала вода и был перегиб для создания гидрозатвора (Рис. 1 и 2). Точка входа в канализацию должна быть поднята минимум на 40 см от уровня основной трубы канализации.

На рисунке 3 показан пример неправильного подключения.



Рис. 1



Рис. 2

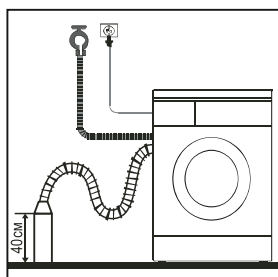

Рис. 3

Если машина имеет крепление сливного шланга, установите его, как показано на следующих рисунках.

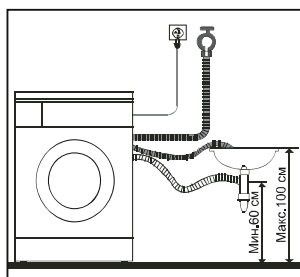

Закрепите сливной шланг так, чтобы он не упал, после стирки машина автоматически будет сливать отработанную воду.

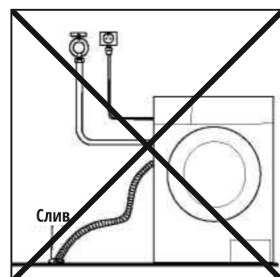
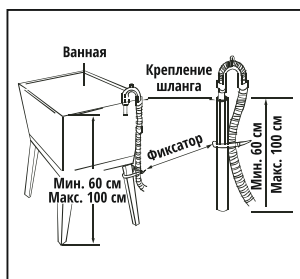
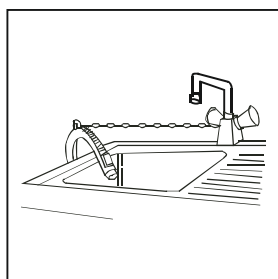
Подготовка к стирке

Температура в помещении, где находится стиральная машинка, должна варьироваться в диапазоне 0–40°C. При использовании прибора при температуре окружающей среды ниже 0°C градусный клапан и система слива могут быть повреждены. Если машина находится в помещении с температурой 0°C или менее, то ее нужно переместить в помещение с допустимой температурой окружающей среды.

Всегда перед стиркой проверяйте этикетки на одежде и инструкции моющих средств. Используйте только не пенящиеся средства, предназначенные для автоматических стиральных машин.

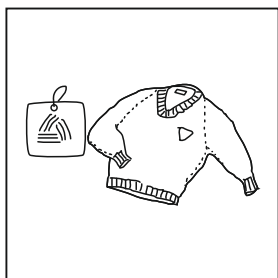

Читайте, что написано на лейблах

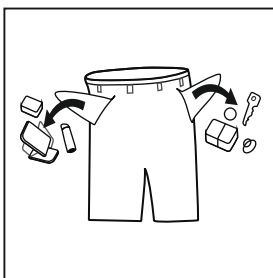

Извлеките все предметы из карманов одежды

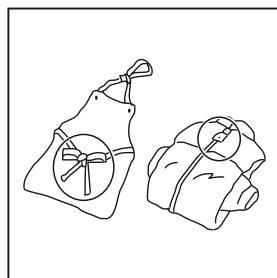

Свяжите пояса одежды, застегните молнии и пуговицы

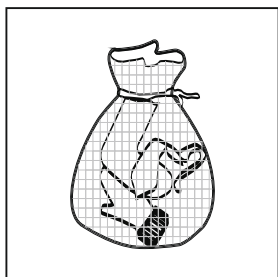

Сложите маленькие вещи в мешочек для стирки

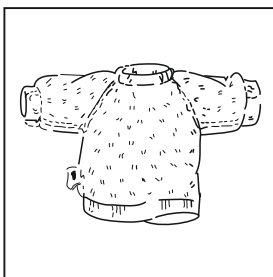

Вещи с пуговицами и вышивкой выверните наизнанку

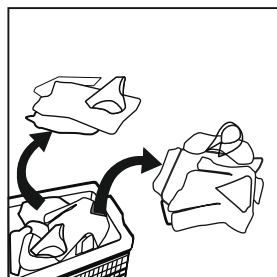

Сортируйте одежду

Стирка одной большой и тяжелой вещи (например, махровые полотенца, джинсы, ватные куртки и т.д.) может легко привести к смещению центра тяжести барабана и дисбалансу при работе стиральной машины в режиме отжима. Чтобы этого избежать, следует добавить еще одну или две вещи и стирать их вместе.



Не стирайте в машинке одежду, испачканную в керосине, бензине, спирте и в других легковоспламеняющихся материалах.

Панель управления



1. Селектор программ для выбора программы стирки.
2. Дисплей. На дисплее отображаются настройки стирки, приблизительное оставшееся время, параметры и сообщения о состоянии вашей стиральной машины. Дисплей останется включенным в течение всего цикла стирки.
3. Кнопки выбора дополнительных опций.
4. Кнопка включения/выключения.
5. Кнопка «Старт/Пауза».

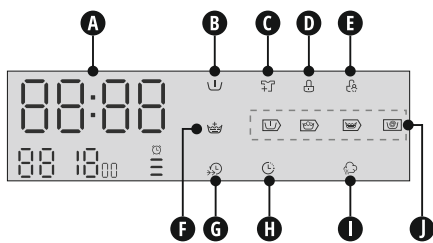

A Дисплей	B Предв. стирка
C Перезагрузка вещей	D Блокировка двери
E Блок. от детей	F Полоскание
G Быстрая стирка	H Отлож. старт
I Пар	J Предв. стирка, стирка, полоскание, отжим

Примечания: схема панели управления дана в ознакомительных целях, панель управления на изделии может отличаться.

Быстрый запуск

- ! Перед стиркой убедитесь, что стиральная машина установлена правильно.
● перед первой стиркой следует запустить машину на полный цикл работы без белья внутри.

Перед стиркой

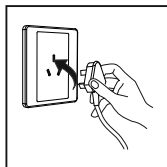

Подключить

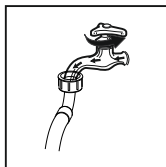

Открыть кран

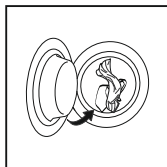

Загрузить белье

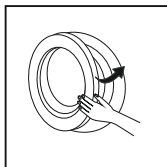

Закрывать дверцу

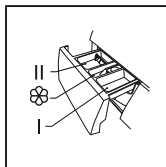

Добавить порошок

Примечание: порошок в отделении I нужно добавлять, только если выбрана функция предварительной стирки.

Стирка

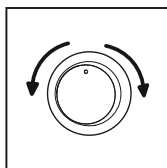

Выбрать программу

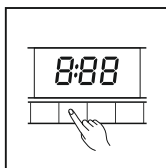

Выбрать функцию

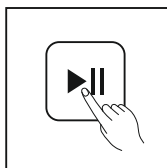

Запустить

После стирки

После стирки на дисплее отобразится «End».

Контейнер для моющих средств

- I Отсек для моющих средств предварительной стирки
- II Отсек для моющих средств основной стирки
- ☼ Кондиционер

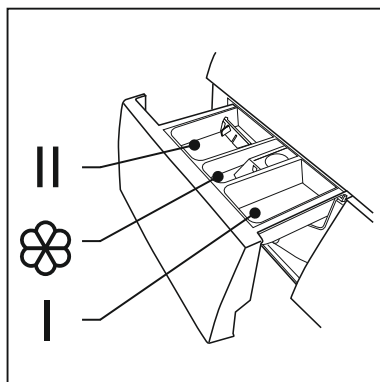

В отсек I моющее средство необходимо добавлять только в случае выбора опции предварительной стирки.

Программа	I	II	☼
Хлопок	○	●	○
Синтетика	○	●	○
Смешанная стирка	○	●	○
Сушка			
Стирка и сушка		●	○
Детская одежда	○	●	○
Хлопок Эко		●	○

Программа	I	II	☼
Быстрая стирка		●	○
Деликатная стирка		●	○
Шерсть		●	○
Полоскание и отжим			○
Отжим			
Очистка барабана			

- : обязательно использовать моющее средство, без которого стирка будет неэффективной.
- : по желанию.

Примечание:

- Перед использованием вязкого моющего средства, желательно разбавить его водой, перед тем, как наливать в отсек для моющего средства. Это поможет предотвратить засорение и переполнение впускного отверстия для моющего средства при заполнении водой.
- Выберите подходящий тип моющего средства для различных температур стирки, чтобы добиться наилучших результатов стирки при меньшем расходе воды и энергии.

Таблица программ

Программа	Описание	Макс. загрузка, кг	Темп. по умолч., °C	Продолжительность по умолч.
Хлопок	Для стирки прочных, стойких к температуре и сильно загрязненных изделий из хлопка или льна	8,0/6,0	40	2:40
Синтетика	Для стирки изделий из синтетических или смешанных тканей средней загрязненности	4,0/4,0	40	2:20
Смешанная стирка	Для стирки смешанных вещей из хлопка и синтетики средней загрязненности	8,0/6,0	40	1:50
Сушка	Время сушки может отличаться в зависимости от количества загруженного белья	6,0	—	4:14
Стирка и сушка	Для небольшого количества синтетической одежды или рубашек	1,0	холодная вода	0:58
Детская одежда	Стирка с более эффективным полосканием для защиты детской кожи	8,0	30	1:20
Хлопок Эко	Энергопотребление уменьшается, а продолжительность стирки увеличивается	8,0	30	0:55
Быстрая сирка	Очень короткая программа стрики, Подходит для стирки малого количества слегка загрязненного белья.	2,0	холодная вода	0:15
Деликатная стирка	Бережный режим стирки для деликатных тканей. Рекомендуется для стирки блузок, тюля и других вещей из тонких или деликатных тканей.	2,5	30	0:50

Программа	Описание	Макс. загрузка, кг	Темп. по умолч., °С	Продолжительность по умолч.
Шерсть	Для стирки вещей из трикотажа и шерсти в холодной воде (используйте специальные порошки для стирки шерсти)	2,0	40	1:07
Полоскание и отжим	Для отдельного полоскания белья с последующим отжимом	8,0	—	0:20
Отжим	Отдельная программа для отжима: перед запуском необходимо слить воду из бака стиральной машины	8,0	—	0:12
Очистка барабана	Программа специально создана для очистки барабана и труб. Применяется нагрев до 90°С для стерилизации, чтобы последующая стирка белья была более эффективной. Рекомендуется использовать антибактериальные средства (отбеливатели). Программа не допускает загрузки белья!	—	90	1:18

Выбор дополнительных функций

Отложенный старт

Установка:

1. Выберите программу.
2. Нажмите кнопку «Отложенный старт», чтобы выбрать время (время отсрочки составляет 0–24 ч.).
3. Нажмите кнопку «Старт/Пауза», чтобы активировать «Отложенный старт».

Для отмены функции нажимайте кнопку «Отложенный старт», пока на дисплее не появится значение «0Н». Это нужно сделать перед запуском программы. Если функция уже запущена, следует отключить функцию, чтобы установить новое время.

Предварительная стирка

Функция предварительной стирки позволяет выполнять дополнительную стирку перед основным циклом стирки. Она подходит для случаев, когда в ходе цикла стирки грязь поднимается на поверхность одежды. При его выборе вам нужно добавить моющее средство в отсек I.

Дополнительное полоскание

В ходе цикла стирки одежда будет подвергнута дополнительному полосканию.

Скорость стирки

Вы можете уменьшить время стирки.

Моя программа

В памяти сохраняется часто используемая программа.

После выбора программы, перед началом стирки и настройки параметров нажмите удерживайте кнопку «Температура» в течение 3 сек. Программа по умолчанию — Хлопок.

Перезагрузка

Эта операцию можно выполнить во время процесса стирки. Процесс добавления одежды в работающую машинку не безопасен, поэтому дверь нельзя открывать силой.

Нажмите и удерживайте кнопку «Старт/Пауза» в течение 3 секунд, чтобы перезагрузить функцию, и начать добавление одежды в середине функции. Следуйте инструкциям ниже:

1. Подождите, пока барабан не остановит вращение.
2. Дверной замок разблокируется.
3. Закройте дверцу после перезагрузки одежды и нажмите кнопку [Старт / Пауза].

 **Не используйте данную функцию при наличии в барабане воды и при слишком высокой температуре в барабане.**

Температура

Нажмите кнопку, чтобы отрегулировать температуру: холодная вода, 20°C, 30°C, 40°C, 60°C, 90°C.

Отжим

Нажмите кнопку, чтобы изменить скорость: 0–400–600–800–1000–1200–1400.

Программа	Отжим по умолчанию, об/мин	Программа	Отжим по умолчанию, об/мин
Хлопок	1400	Быстрая стирка	800
Синтетика	1200	Деликатная стирка	600
Смешанная стирка	800	Шерсть	600
Сушка	1400	Полоскание и отжим	1000
Стирка и сушка	1400	Отжим	1000
Детская одежда	800	Очистка барабана	—
Хлопок Эко	800		

Пар

При активации данной функции вы сможете увидеть пар в барабане. Данную функцию нельзя использовать одновременно с предварительной и быстрой стиркой.

Защита от детей

Функция служит для предотвращения случайного включения машины детьми. Когда она активирована и программа запущена, на дисплее попеременно отображаются индикатор «Защита от детей» и оставшееся время через каждые 0,5 с. При нажатие других кнопок, индикатор блокировки от детей начнет мигать в течение 3 секунд.

Перед тем, как выбрать программу и начать стирку снимите защиту от детей. Для отключения защиты от детей нажмите и удерживайте кнопки «Отложенный старт» и «Пар».

Тихий режим

Нажмите и удерживайте кнопку «Отжим» 3 секунды, чтобы отключить звуковые сигналы стиральной машины.

Для отключения тихого режима нажмите и удерживайте кнопку еще раз в течение 3 секунд. Настройка будет сохранена до следующего сброса.

Сушка

Нажмите кнопку «Сушка», чтобы выбрать нужный уровень сушки:

≡ Экстра сушка: одежду можно одевать сразу после сушки.

= Стандартная сушка.

— Короткий цикл сушки.

































🕒 Сушка по времени: можно установить конкретное время сушки.

Таблица дополнительных функций

Программа	Опции				
	Отлож. старт	Доп. полоскание	Предв. стирка	Пар	Скорость стирки
Хлопок	<input type="radio"/>	<input type="radio"/>	<input type="radio"/>	<input type="radio"/>	<input type="radio"/>
Синтетика	<input type="radio"/>	<input type="radio"/>	<input type="radio"/>		
Смешанная стирка	<input type="radio"/>	<input type="radio"/>	<input type="radio"/>		<input type="radio"/>
Сушка	<input type="radio"/>				
Стирка и сушка	<input type="radio"/>				
Детская одежда	<input type="radio"/>	<input type="radio"/>	<input type="radio"/>	<input type="radio"/>	<input type="radio"/>
Хлопок Эко	<input type="radio"/>				
Быстрая стирка	<input type="radio"/>				
Деликатная стирка	<input type="radio"/>	<input type="radio"/>			
Шерсть	<input type="radio"/>	<input type="radio"/>			
Полоскание и отжим	<input type="radio"/>	<input type="radio"/>			
Отжим	<input type="radio"/>				
Очистка барабана	<input type="radio"/>				

Памятка по уходу

Информация на вещах и белья поможет вам выбрать наилучший способ стирки ваших вещей.

<p>Нормальная стирка</p> 	<p>Деликатная стирка</p> 	<p>Ручная стирка</p> 	<p>Не стирать</p> 	<p>Можно отбеливать</p> 	<p>Не отбеливать</p> 	<p>Можно отбеливать с применением хлора</p> 	<p>Можно отбеливать, но без хлора</p> 
<p>Можно сушить в сушке при средней темп. (макс. 150°C)</p> 	<p>Можно сушить в сушке при низкой темп. (макс. 110°C)</p> 	<p>Можно гладить</p> 	<p>Не гладить</p> 	<p>Можно гладить при низкой темп. (макс. 110°C)</p> 	<p>Можно гладить при средней темп. (макс. 150°C)</p> 	<p>Можно гладить через ткань</p> 	<p>Паровая гладка</p> 
<p>Сухая чистка</p> 	<p>Сухая чистка запрещена</p> 	<p>Обычная сухая чистка с любым растворителем</p> 	<p>Обычная сухая чистка с углеводородным растворителем</p> 	<p>Можно отжимать и сушить в сушке</p> 	<p>Сушить на горизонтальной поверхности</p> 	<p>Сушить без выжимания</p> 	<p>Можно сушить вертикально / на свежем воздухе</p> 
<p>Можно сушить после стирки</p> 	<p>Можно сушить на свежем воздухе в тени</p> 	<p>Теплая сухая чистка</p> 	<p>Нельзя выжимать и сушить</p> 	<p>Можно сушить на свежем воздухе</p> 	<p>Не выжимать</p> 	<p>Не стирать в стиральной машине</p> 	<p>Теплая стирка (макс. 40°C)</p> 

Техническое обслуживание

Правильное техническое обслуживание стиральной машины может продлить ее срок службы. Перед тем как начать техническое обслуживание, выгаштите вилку или отсоедините питание и перекройте подачу воды.



- **Никогда не брызгайте на стиральную машину воду, чтобы помыть ее.**
- **Запрещается использование моющих средств, содержащих хлорксиленол, для чистки стиральной машины.**
- **Запрещается использовать спирт, растворители и абразивные чистящие вещества (например, порошки и гели) для очистки корпуса стиральной машины и пластиковых деталей! Используйте только деликатные жидкие моющие средства и мягкую тряпку. Не используйте губки.**

Очистка корпуса машины

Правильное обслуживание стиральной машины может продлить срок ее службы.

В случае необходимости поверхность машины можно протирать раствором неабразивного нейтрального моющего средства.

Излишки воды немедленно вытирайте влажной тканью. Избегайте контакта с корпусом острых предметов.

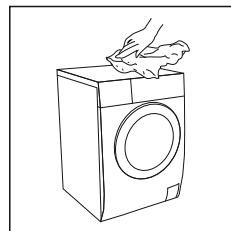

Очистка барабана

Ржавчину, оставшуюся внутри барабана от металлических изделий, следует немедленно удалить моющим средством, не содержащим хлора. Никогда не используйте для этого металлическую щетку или мочалку.

Очистка дверного уплотнения и стекла

После каждой стирки протирайте стекло и уплотнение на дверце, чтобы убрать оставшиеся волокна ткани и потеки. Оставшиеся волокна со временем могут спрессоваться и стать причиной протечки воды. После каждой стирки извлекайте из уплотнения посторонние предметы, такие как монеты, пуговицы и т.п.

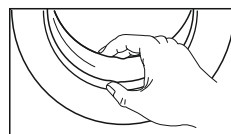

Чистка лотка для моющих средств

Рекомендуется очищать лоток для моющих средств, по крайней мере, один раз в месяц. Для этого:

1. Нажмите вниз по направлению стрелки, нанесенной на корпус внутри контейнера.
2. Поднимите фиксатор, извлеките лоток и тщательно промойте все отделения водой.
3. Верните лоток на место.

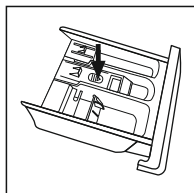

Извлеките лоток, нажав на кнопку со стрелкой и потянув

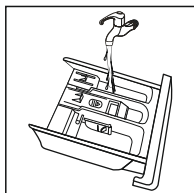

Промойте лоток водой

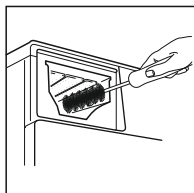

Очистите щеткой пазы в корпусе

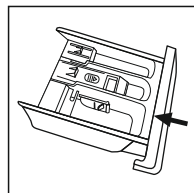

Вставьте контейнер на место

Очистка впускного фильтра

Впускной фильтр следует чистить, если при открытии крана вода в машину перестала подаваться или подается плохо.

Со стороны водопроводного крана:

1. Закройте кран.
2. Снимите с крана водопроводный шланг.
3. Промойте фильтр.
4. Наденьте шланг обратно на кран.

Со стороны стиральной машины:

1. Открутите водопроводный шланг от задней части машины.
2. Извлеките фильтр (могут понадобиться длинноносые плоскогубцы).
3. Для очистки фильтра используйте щетку.
4. Установите фильтр обратно и прикрутите шланг.

Примечание: если очистить фильтр щеткой не получается, его можно вынуть и промыть водой.

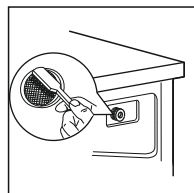
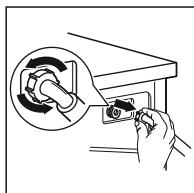
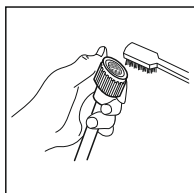
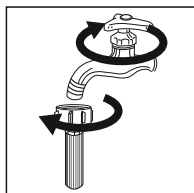

Очистка фильтра сливного насоса



- Будьте осторожны, в фильтре может находиться горячая вода!
- Дождитесь, когда вода остынет.
- Отключите стиральную машину от электросети.
- Фильтр сливного насоса может задерживать нитки и мелкие посторонние предметы.
- Периодически очищайте фильтр, чтобы обеспечить нормальную работу машины.

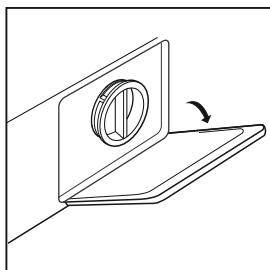

Откройте сервисную панель

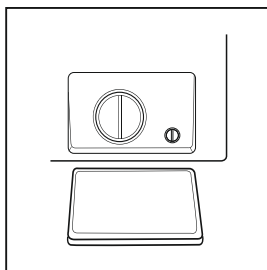

Поверните на 90°, вытащите шланг аварийного слива

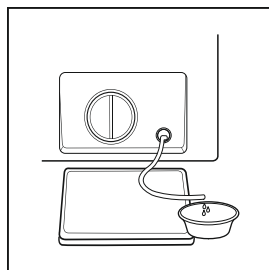

После того, как вся вода вытечет, верните шланг на место

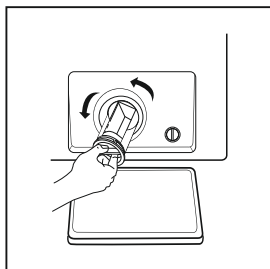

Поверните фильтр против часовой стрелки и потяните на себя

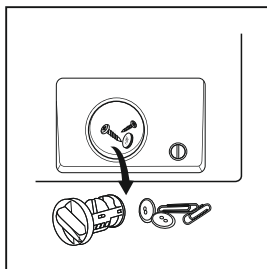

Извлеките из фильтра посторонние предметы

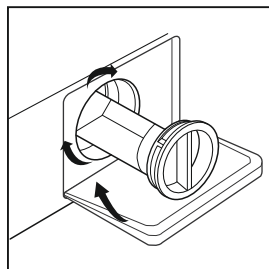

Заверните фильтр по часовой стрелке



- Проследите, чтобы крышка клапана и аварийный сливной шланг (если есть) были заново установлены должным образом, крышка должна попасть в направляющие пазы в отверстии, иначе может образоваться течь.
- В случае отсутствия шланга аварийного слива, открывая фильтр, подставьте под него какую-нибудь емкость для сливающейся воды.
- Никогда не снимайте фильтр насоса во время стирки, всегда дожидайтесь, когда машина завершит цикл и сольет воду. При установке фильтра на место убедитесь, что он надежно закрыт.

Устранение неисправностей

Проблема	Причина	Решение
Стиральная машина не запускается.	Плохо закрыта дверца.	Откройте дверцу, проверьте, не мешает ли ей закрываться одежда в барабане; закройте и снова попробуйте запустить машину.
Дверца не открывается.	Работает схема обеспечения безопасности машины.	Отключите машину от сети.
Утечка воды.	Не затянуто одно или несколько соединений на впускных или сливных шлангах.	Затяните соединения. Прочистите сливной шланг.
Остатки средства для стирки в контейнере.	Стиральный порошок намок или слипся.	Вымойте и просушите лоток.
Индикатор или дисплей не горит.	<ul style="list-style-type: none"> Нет электропитания. Поврежден контроллер. Повреждена электрическая схема. 	Проверьте, есть ли питание в электросети и подключена ли машина к розетке.
Аномальный шум.	<ul style="list-style-type: none"> Транспортировочные болты не были сняты. Машина установлена не ровно. 	<ul style="list-style-type: none"> Проверьте, были ли сняты транспортировочные болты. Убедитесь, что машина установлена на твердом и ровном полу.
Время выполнения программы отличается от указанного на дисплее	<p>Время выполнения программы зависит от множества факторов: давление воды в подключаемом водопроводе, температура воды, количество и вес загруженного белья.</p> <p>Допустимые отклонения времени выполнения программ:</p> <ul style="list-style-type: none"> для программ длительностью до 30 минут: ± 5 мин; для программ длительностью от 30 до 60 минут: ± 10 мин; для остальных программ: $\pm 15\%$. 	

Проблема	Причина	Решение
E30	Дверь не закрыта должным образом.	Перезапустите машину после повторного закрытия двери.
E10	Проблема с подачей воды во время стирки.	<ul style="list-style-type: none"> • Проверьте, не слишком ли низкое давление воды. • Выпрямите шланг подачи воды. • Проверьте, не заблокирован ли фильтр впускного клапана.
E21	Долго сливается воды.	Проверьте не заблокирован ли сливной шланг.
E12	Перелив воды.	Перезапустите стиральную машину.
EХХ	Иные	Обратитесь в авторизованный сервисный центр.

Технические характеристики

Стирально-сушильная машина предназначена для стирки, полоскания, отжима и сушки изделий из всех видов тканей. Устройство предназначено для бытовых нужд, не связанных с осуществлением предпринимательской деятельности.

Модель	WAD 88148 WSD3
Максимальная загрузка (стирка)	8,0 кг
Максимальная загрузка (сушка)	6,0 кг
Максимальная скорость отжима	1400 об/мин
Класс энергетической эффективности	A
Энергопотребление (стирка при 60°C и сушка, полная загрузка)	5,44 кВт/цикл
Потребление воды	136 л/цикл
Энергопотребление при использовании семьей из четырех человек с применением сушки	1088 кВт/год
Потребление воды при использовании семьей из четырех человек с применением сушки	27200 л/год
Энергопотребление при использовании семьей из четырех человек без применения сушки	176 кВт/год
Потребление воды при использовании семьей из четырех человек с применением сушки	12800 л/год
Класс эффективности стирки	A
Стандартная программа стирки	Хлопок Эко
Энергопотребление программы Хлопок Эко 60°C при полной загрузке (стирка)	0,88 кВт/цикл
Потребление воды программы Хлопок Эко 60°C при полной загрузке (стирка)	64 л/цикл
Остаточное содержание влаги программы Хлопок Эко 60°C при полной загрузке	48%
Продолжительность программы Хлопок Эко 60°C при полной загрузке (стирка)	305 мин
Энергопотребление программы Сушка при полной загрузке	4,56 кВт/цикл
Потребление воды программы Сушка при полной загрузке	72 л/цикл
Продолжительность программы Сушка при полной загрузке	390 мин

Расход энергии в выключенном режиме	0,5 Вт
Расход энергии в режиме ожидания	1,0 Вт
Корректированный уровень звука (стирка)	57 дБ
Корректированный уровень звука (отжим)	79 дБ
Корректированный уровень звука (сушка)	62 дБ

- * Потребление электроэнергии рассчитано на основе 220 стандартных циклов стирки для изделий из хлопка (программа «Хлопок Эко») при 60°C / 40°C при полной и частичной загрузке и при потреблении энергии в экономичном режиме. Фактическое потребление энергии зависит от способа использования прибора.
- ** Водопотребление рассчитано на основе 220 стандартных циклов стирки для изделий из хлопка (программа «Хлопок Эко») при 60°C / 40°C при полной и частичной загрузке. Фактическое потребление воды зависит от способа использования прибора.

Дополнительная информация

На прибор предоставляется 1 год гарантийного обслуживания.

Срок службы: 5 лет со дня покупки, при использовании в строгом соответствии с настоящим руководством и применимыми техническими стандартами.

Специальные условия реализации не установлены.

При обнаружении неисправностей в работе прибора следует немедленно прекратить его использование, отключить от электросети и передать в ближайший авторизованный сервисный центр.

Информацию об авторизованных сервисных центрах вы можете узнать на веб-сайте www.leran.pro в разделе «Установка и ремонт». Если в вашем городе отсутствует авторизованный сервисный центр, вам следует обратиться в магазин, где вы приобрели наш товар, и он организует ремонт или замену.

Настоящая информация является частью сопроводительной технической документации, прилагаемой к товару. Изготовитель постоянно работает над совершенствованием конструкции и технических характеристик выпускаемой продукции, в том числе над улучшением энергетической эффективности. По истечению срока службы прибора сервисный центр вправе отказать в поставке запчастей и ремонте техники.

Утилизация изделия

Отслужившее изделие нужно сделать непригодным для использования. Для этого отсоедините его от электросети и обрежьте кабель, так как он может представлять опасность для играющих детей.



Данный символ на изделии или его упаковке указывает, что оно не подлежит утилизации в качестве бытовых отходов. Изделие следует сдать в соответствующий пункт приема электронного и электрооборудования для последующей утилизации. Соблюдая правила утилизации изделия, вы сможете предотвратить причинение ущерба окружающей среде и здоровью людей, который возможен вследствие неподобающего обращения с подобными отходами.

Утилизация упаковочных материалов



Упаковочные материалы подлежат вторичной переработке и содержат соответствующий знак. Тем не менее, отдельные части упаковки должны быть утилизированы согласно правилам местной администрации, касающимся ликвидации отходов.

ГАРАНТИЙНЫЕ УСЛОВИЯ

1. Гарантийный срок составляет 12 месяцев от даты продажи.
2. Срок службы товара – 5 лет.
3. Гарантийные обязательства не действуют, если неисправность явилась следствием нарушения инструкции по эксплуатации, механического воздействия, нарушения пломбировки (если такая предусмотрена), проникновения влаги, неквалифицированного вмешательства, ремонта в неавторизованных сервисных центрах, форс-мажорных обстоятельств.
4. После осуществления ремонта в случаях, указанных в п. 3, гарантийные обязательства прекращаются.

Наименование товара: _____

Серийный номер: _____

Дата изготовления: _____

Дата продажи: «___» _____ 20___ года

Подпись продавца
(Без печати действительна)

МП

Произведено в Китае компанией WUXI LITTLE SWAN CO. LTD
Адрес: 18# SOUTH CHANGJIANG ROAD, NEW DISTRICT, WUXI, JIANGSU PROVINCE
Сделано по заказу ООО «Леран»

Адрес: Россия, 454091, г. Челябинск, ул. Пушкина, д. 65, пом. 6

Информацию об авторизованных сервисных центрах вы можете узнать на web-сайте www.leran.pro
в разделе «Установка и ремонт»

Бесплатный телефон сервисной службы: 8-800-755-3-755

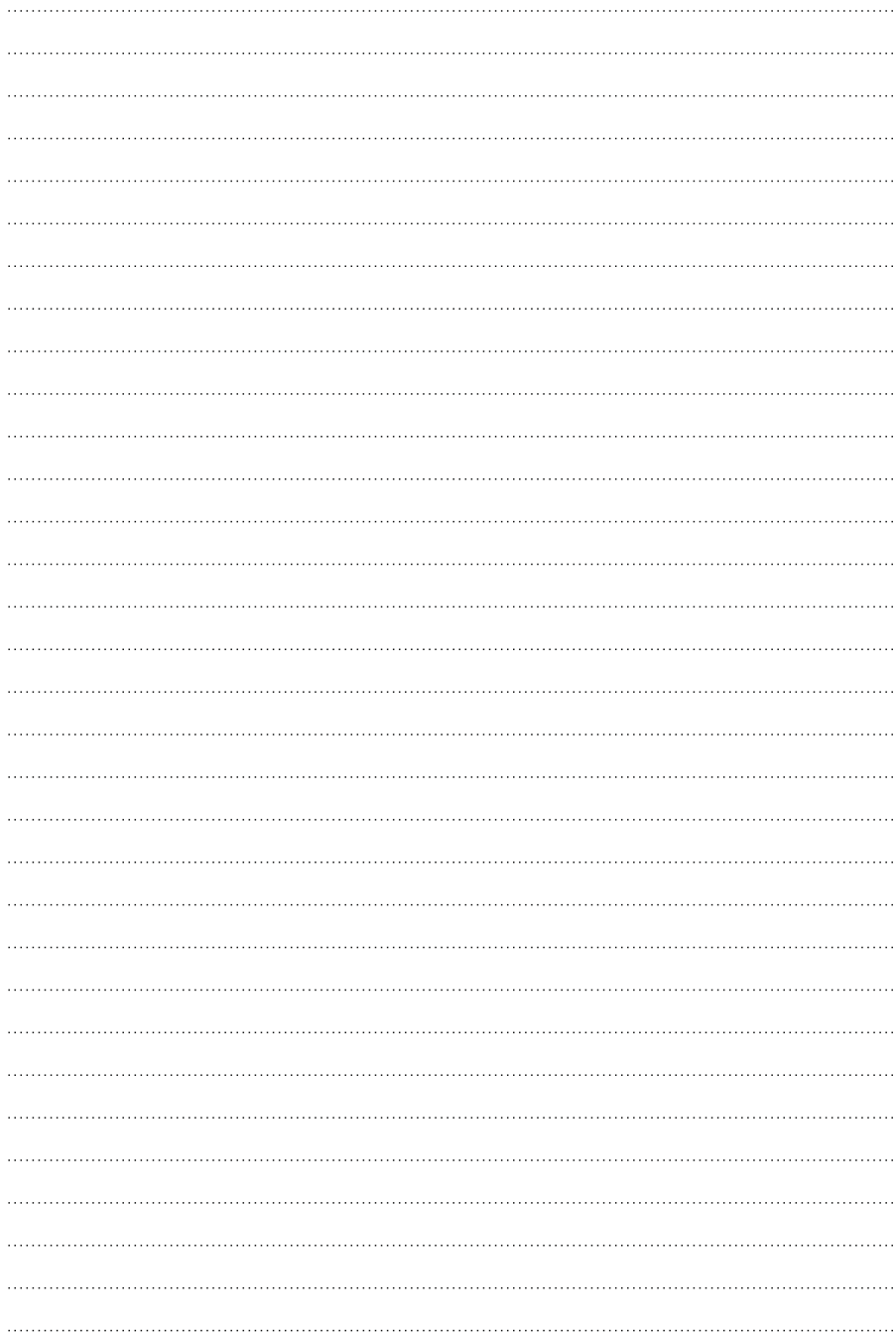

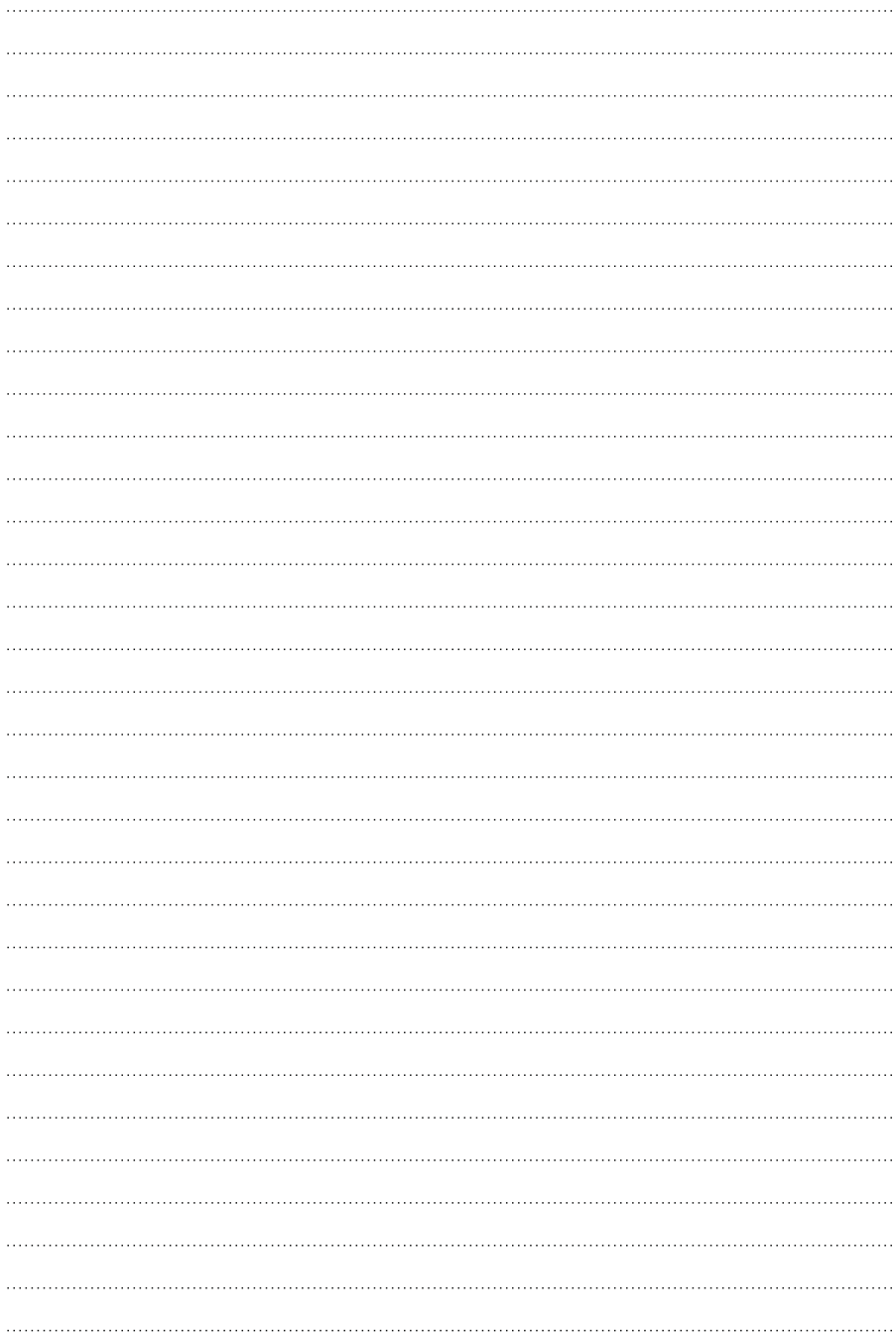

www.leran.pro